

QG de division d'infanterie

Etat-major de division
Commandement des troupes (Infanterie, Artillerie, Génie, Transmissions)
Direction des services
Troupes de QG



Groupe de Reconnaissance de Division d'Infanterie

1 peloton de commandement
1 escadron hors-rang
1 escadron à cheval
1 escadron motocycliste
1 escadron de mitrailleuses et engins



Esc à cheval Esc moto EME EHR

GRDI

Pas de règle, sauf
Série 70 : DIC
Série 90 : DINA



Régiment d'Infanterie (type nord-est)

1 compagnie de commandement
1 compagnie hors-rang
1 compagnie régimentaire d'engins
3 bataillons d'infanterie à 3 compagnies de fusiliers-voltigeurs et 1 compagnie d'appui



EM CC 3 Bataillons
CHR CRE

RI

Série 200 et 300 : réserve série B

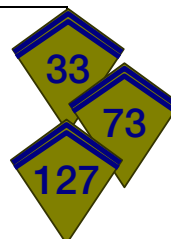

Compagnie Divisionnaire Anti-chars

12 canons de 25 mm AC



CDAC

14^{ème} compagnie d'un des RI



Compagnie Divisionnaire de Pionniers

Travailleurs non spécialisés (rattachés à l'infanterie)



Cie

13^{ème} compagnie d'un des RI



Régiment d'Artillerie Divisionnaire

1 batterie hors rang
3 groupes de 75 mm à 3 batteries et une colonne de ravitaillement



Groupe de 75 hippo



BHR 3 Bies
CR

RAD

numéro inférieur à 100, sauf série 70



Régiment d'Artillerie Lourde Divisionnaire

1 batterie hors rang
2 groupes de 155 mm à 3 batteries et une colonne de ravitaillement



Groupe de 155C hippo

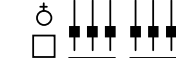

BHR 3 Bies
CR

RALD

200 + numéro du RAD



Batterie Divisionnaire Anti-chars

8 canons de 47 mm AC



BDAC

10^{ème} batterie du RAD



Parc d'Artillerie Divisionnaire

Compagnie d'ouvriers de Parc
Section automobile de transport de munitions
Section hippomobile de transport de munitions (dissoute en mars 40)



SMH

SMA



SMH











SMA









Cie d'ouvriers

PAD

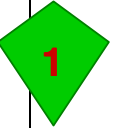

X^{ème} PAD

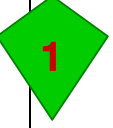

Compagnie de Sapeurs Mineurs section de commandement 3 sections de sapeurs mineurs	  	CSM X / 1 et X / 2	
Compagnie télégraphique	  	X / 81	
Compagnie radiotélégraphique 1 cadre Réseaux DI et Ballon, ID, AD, GRDI Seuls les postes sont représentés	 	X / 82	

Compagnie hippo de QG 1 section de commandement et des services généraux 1 détachement de QG 2 sections de transport 1 détachement du service de l'intendance 1 détachement du service de santé	   	X / Y Y : numéro du centre mobilisateur du train	
Compagnie auto de QG 1 section de commandement, services généraux et atelier 1 détachement de QG 1 détachement du service de l'intendance 1 détachement du service de santé 1 section sanitaire automobile	  	100 + X / Y Y : numéro du centre mobilisateur du train	

Groupe d'exploitation divisionnaire Intendance		GED GED X / Y Y : numéro de section COA du temps de paix, dépôt du temps de guerre	
--	---	---	---

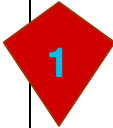
Groupe sanitaire divisionnaire 1 élément de brancardiers 1 élément d'infirmiers	  	GSD X ^{ème} GSD	
--	---	------------------------------------	---

Légende

Type d'unité		Abréviation
Composition sommaire		Règle de numérotage – cf ci-dessous
Symbole(s) officiel(s)	Symbole(s) non officiel(s)	Symbole OTAN



Règle de numérotage Certaines règles ont changé après la mobilisation. Les règles données ici sont celles en vigueur au 10 mai 1940. X est le numéro caractéristique de la division. Dans la majorité des cas, c'est le numéro de la division. Les numéros particuliers sont : 71 ^o DI : 50 DIC : 70 + numéro de la division 1 ^o DM : 80 1 ^{ère} DIPol : 185 DINA : 90 + numéro de la division 3 ^o DM : 89 2 ^{ème} DIPol : 186 1 ^{ère} DI Tchèque : 195
--

Effectifs de la DI type Nord-Est

QG	Armes	Services	Total
47 officiers 38 sous-officiers 39 hommes de troupe <i>15 chevaux</i> 2 véhicules automobiles 5 vélos	414 officiers 1 584 sous-officiers 13 353 hommes de troupe <i>4 503 chevaux</i> 1118 voitures hippomobiles 418 véhicules automobiles 266 motos 564 vélos	36 officiers 101 sous-officiers 926 hommes de troupe <i>364 chevaux</i> 160 voitures hippomobiles 121 véhicules automobiles 18 motos 61 vélos	497 officiers 1723 sous-officiers 14 318 hommes <i>4 882 chevaux</i> 1 278 véhicules hippomobiles 541 véhicules automobiles 284 motos 630 vélos

Les troupes des transmissions sont comptées avec les troupes des armes combattantes.

Écussons de col

Les illustrations proposées correspondent à la 2^{ème} Division d'Infanterie (troupe)

GRDI, RI, RAD, RALD, CDAC, CPion, BDAC : Numéro de l'unité ou de l'unité de rattachement

PAD : (numéro du Bataillon d'Ouvriers d'Artillerie ou du Centre Mobilisateur d'Artillerie ?) sauf SMH : par tradition, écussons du RAD

Génie : numéro de dépôt, régiment du temps de paix

Cie Hippo, Cie auto : Numéro du centre mobilisateur du train, escadron régional du temps de paix

GED : numéro de la section de commis ouvriers d'administration du temps de paix, dépôt de temps de guerre

GSD : numéro de la section d'infirmiers militaires du temps de paix, dépôt de temps de guerre

Variantes de composition et Evolution

Les DIC et DINA affectées en métropole sont du type NE. Les TEG des Unités d'infanterie et d'artillerie varient selon qu'elles sont à base de personnel métré, nord-africain ou indigène colonial (essentiellement au niveau de l'encadrement), mais la structure est l'armement ne sont pas modifiés.

Certaines divisions de série B ont un régiment d'artillerie mixte divisionnaire (RAMD) comprenant trois groupes de 75 et 1 groupe de 155 C

Les CDAC et BDAC ne sont pas toujours présentes, la BDAC peut être à canons de 75 mm.

Les unités d'infanterie ne sont pas toutes des RI type Nord-Est : On peut trouver des demi-brigades de chasseurs, des régiments de tirailleurs, des régiments étrangers... Seules les DBCA ou DBCP ont une composition significativement différente.

Evolution après la mobilisation

Le Bataillon de Sapeurs - Mineurs est dissous et ses compagnies deviennent indépendantes le 16 novembre 1939.

Le Service des Subsistances devient Groupe d'Exploitation Divisionnaire le 6 décembre 1939 (suppression de la section de ravitaillement en viande).

La Section de Munitions Hippomobile est dissoute en 16 mars 1940.

Divisions d'Infanterie type Nord Est

Divisions d'Active	Divisions de série A	Divisions de série B	Divisions de formation
10 ^{ème} DI	2 ^{ème} DI	51 ^{ème} DI	8 ^{ème} DI
11 ^{ème} DI	4 ^{ème} DI	52 ^{ème} DI	44 ^{ème} DI
13 ^{ème} DI	6 ^{ème} DI	53 ^{ème} DI	5 ^{ème} DINA
14 ^{ème} DI	7 ^{ème} DI	54 ^{ème} DI	6 ^{ème} DINA
19 ^{ème} DI	16 ^{ème} DI	55 ^{ème} DI	7 ^{ème} DINA
21 ^{ème} DI	18 ^{ème} DI	56 ^{ème} DI	5 ^{ème} DIC
23 ^{ème} DI	20 ^{ème} DI	57 ^{ème} DI	6 ^{ème} DIC
36 ^{ème} DI	22 ^{ème} DI	58 ^{ème} DI	7 ^{ème} DIC
42 ^{ème} DI	24 ^{ème} DI	60 ^{ème} DI	8 ^{ème} DIC
43 ^{ème} DI	26 ^{ème} DI	61 ^{ème} DI	1 ^{ère} DIPol
1 ^{ère} DINA	32 ^{ème} DI	62 ^{ème} DI	2 ^{ème} DIPol
2 ^{ème} DINA	35 ^{ème} DI	63 ^{ème} DI	
3 ^{ème} DINA	41 ^{ème} DI	66 ^{ème} DI	
4 ^{ème} DINA	45 ^{ème} DI	67 ^{ème} DI	
1 ^{ère} DIC	47 ^{ème} DI	68 ^{ème} DI	
3 ^{ème} DIC		70 ^{ème} DI	
4 ^{ème} DIC		71 ^{ème} DI	
1 ^{ère} DM		87 ^{ème} DIA	
82 ^{ème} DIA			

Armement collectif

374 FM
176 mitrailleuses
52 canons de 25 AC
53 mortiers

36 canons de 75

24 canons de 155 C
ou

12 canons de 105 C*
12 canons de 155 C

ou

12 canons de 155 C**

8 canons de 47 AC

Sont comptés :
GRDI, RI, RA, pionniers,
CDAC et BDAC

* certaines DI d'active
** RAMD, divisions de
série B

BIBLIOGRAPHIE

Aide mémoire pour les travaux d'état-major. 1938
Arendt : Aide-mémoire de l'officier de réserve d'infanterie, 1940
Répertoires Kauffèr – SHD
Historiques Succincts des Grandes Unités Françaises – SHAT,
Sharp L : The French Army 1939-1940, Vol II. Military Press, 2001
Vauvillier F : Les uniformes de l'armée française 1939-1940

Version 1.0 - Septembre 2008



ATF 40

<http://www.atf40.fr/>